

LA MAISON

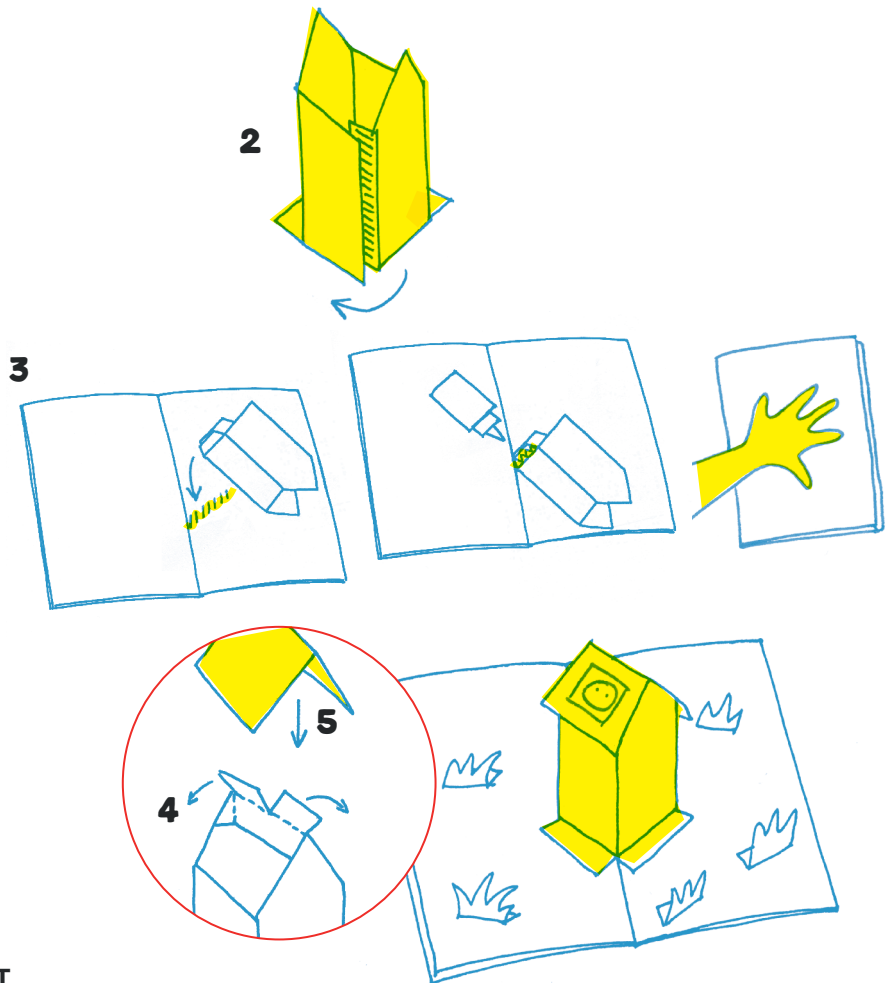

- 1** Colorie **LA MAISON DE JOHNNY**, **LE TOIT** et Johnny.
- 2** Découpe **LA MAISON DE JOHNNY**, plie et colle-la bien ● sur ●. Mets-la à plat.
- 3** Pour la coller dans ton livre :
 - Mets de la colle sur la patte ▲ et place-la sur la zone hachurée correspondante.
 - Mets de la colle sur la patte ⊗ et referme ton livre. Appuie fermement, attends quelques secondes, puis rouvre ; voilà, **LA MAISON DE JOHNNY** est presque construite.
- 4** Découpe et colle **LA CHARPENTE** à l'intérieur de la maison, ★ sur ★. Ce n'est pas facile, n'hésite pas à demander de l'aide.
- 5** Ouvre les 2 pattes de **LA CHARPENTE** et colle **LE TOIT** dessus ⊙ sur ⊙, Johnny regardant vers toi.
- ❶ Avec tes doigts, insiste bien sur la pliure du toit.



LE TOIT

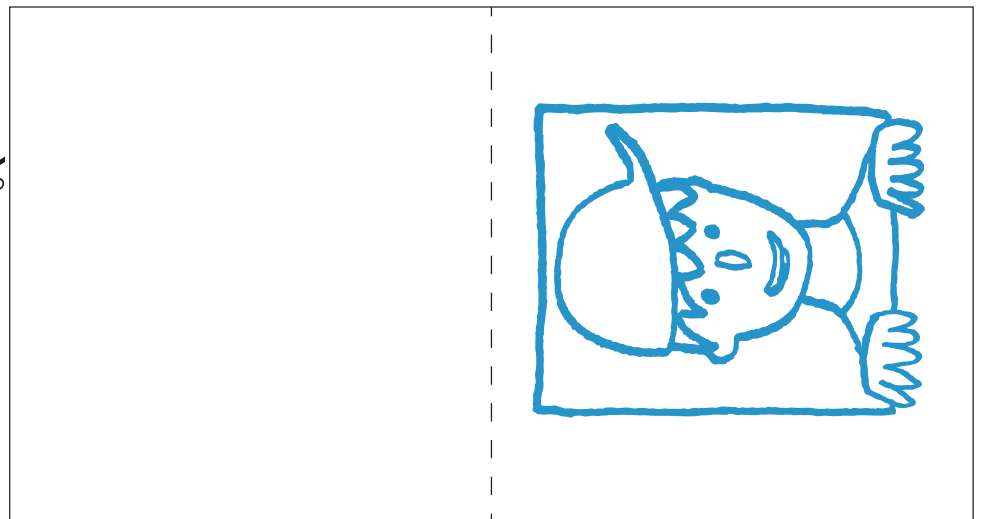

LE PLUS +

Découpe **LES HERBES** du jardin de Johnny. Colle-les autour de la maison. N'oublie pas de les replier avant de tourner la page.

LES HERBES

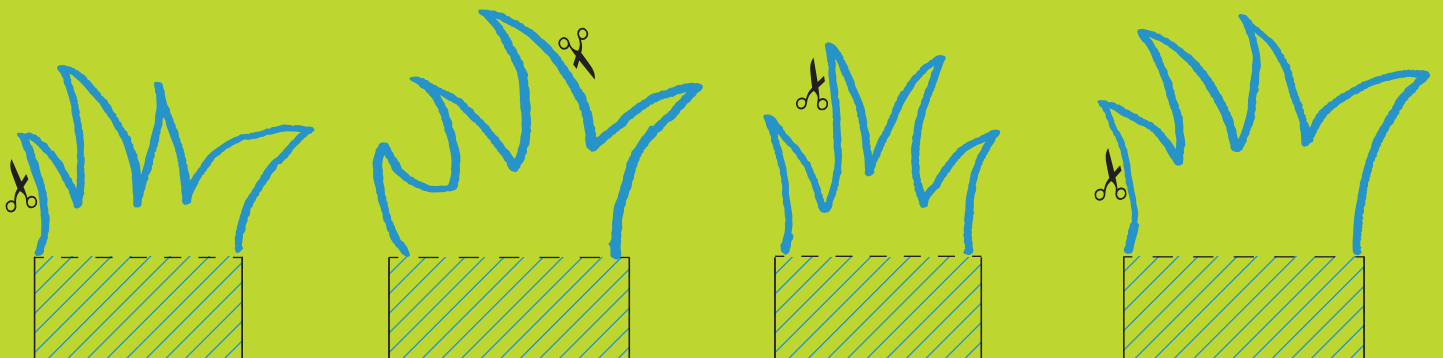

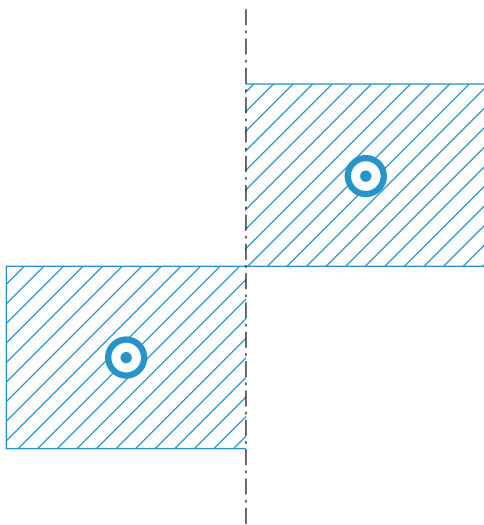

1

LA CHARPENTE

LA MAISON
DE JOHNNY

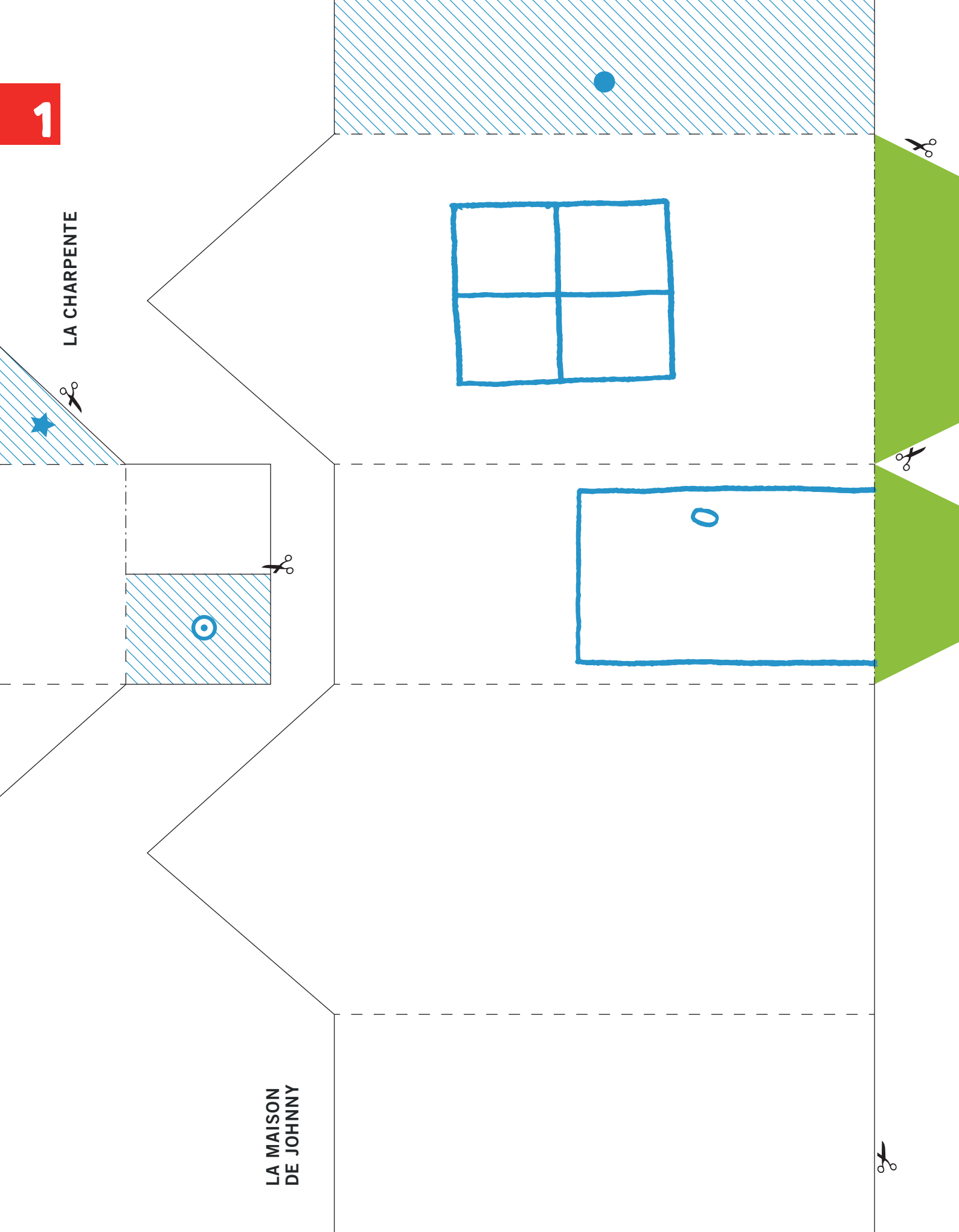

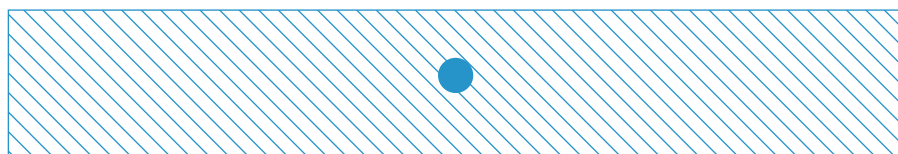
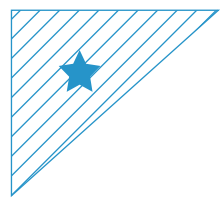
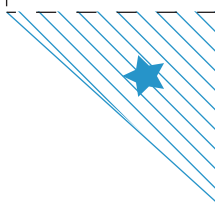
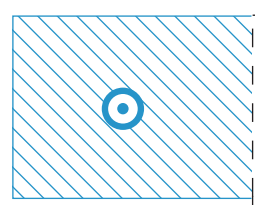
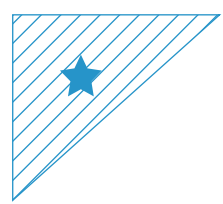
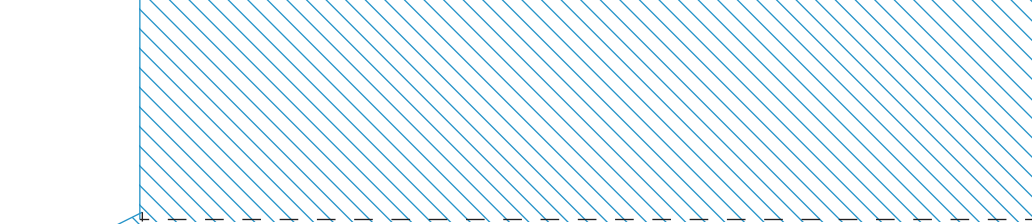

L'UNIVERS



- 1** Découpe **LES 4 BANDES** et plie-les comme sur le modèle.
- 2** Colle-les dans ton livre en respectant bien les symboles.
- 3** Découpe et colle **LES PLANÈTES** aux endroits indiqués.

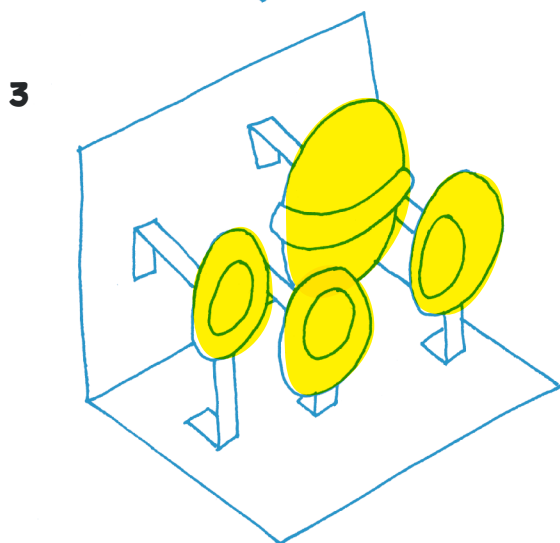
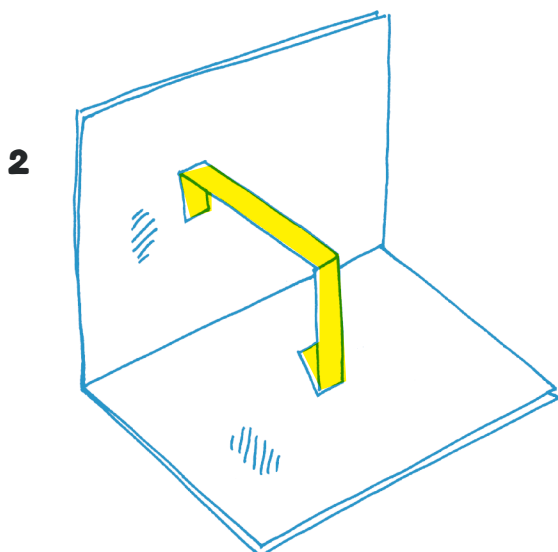
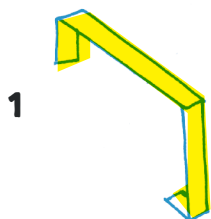

LES 4 BANDES

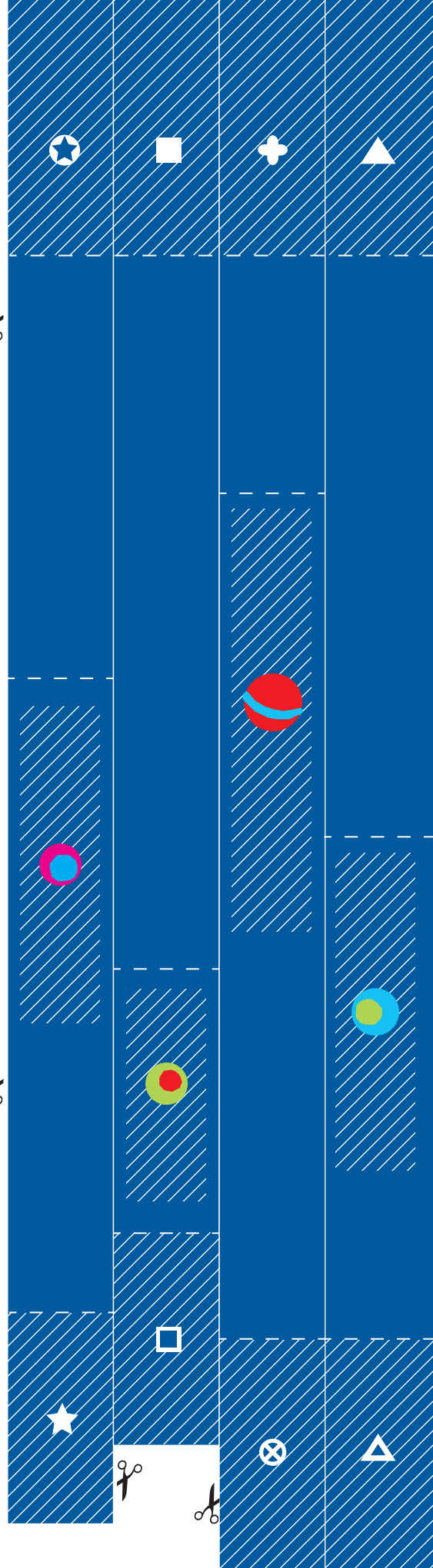

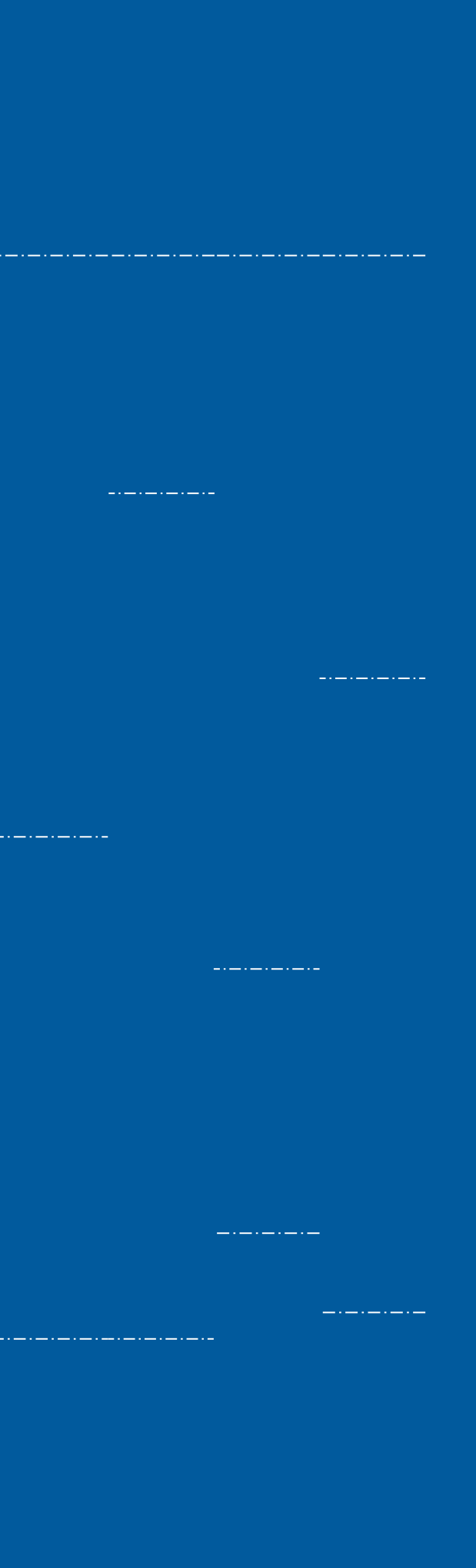

LES PLANÈTES

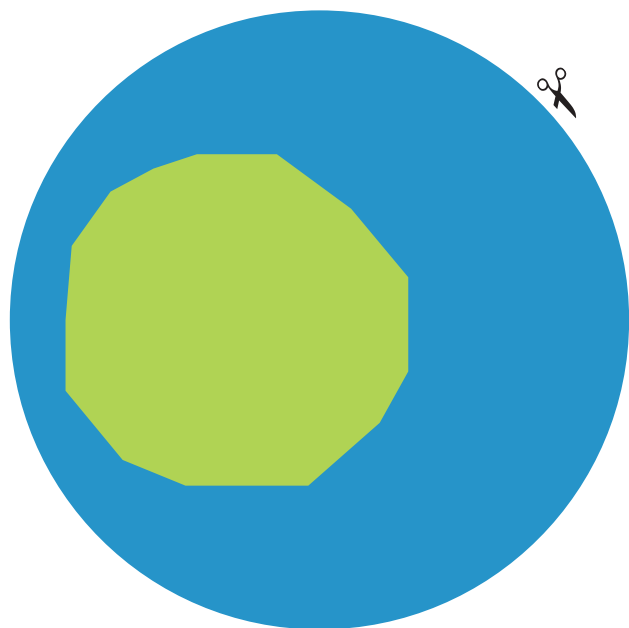
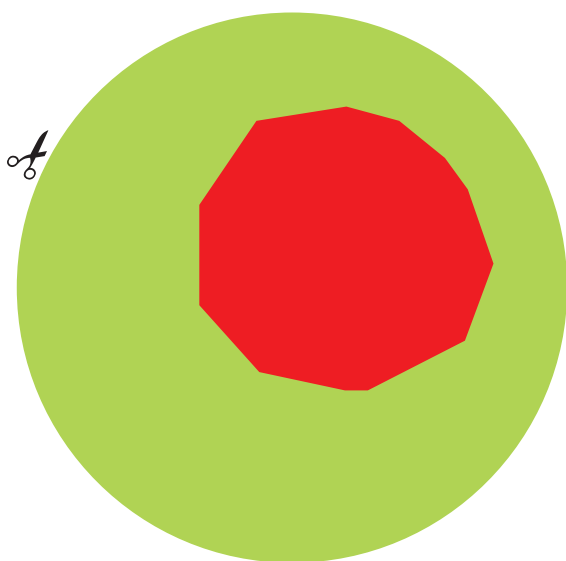
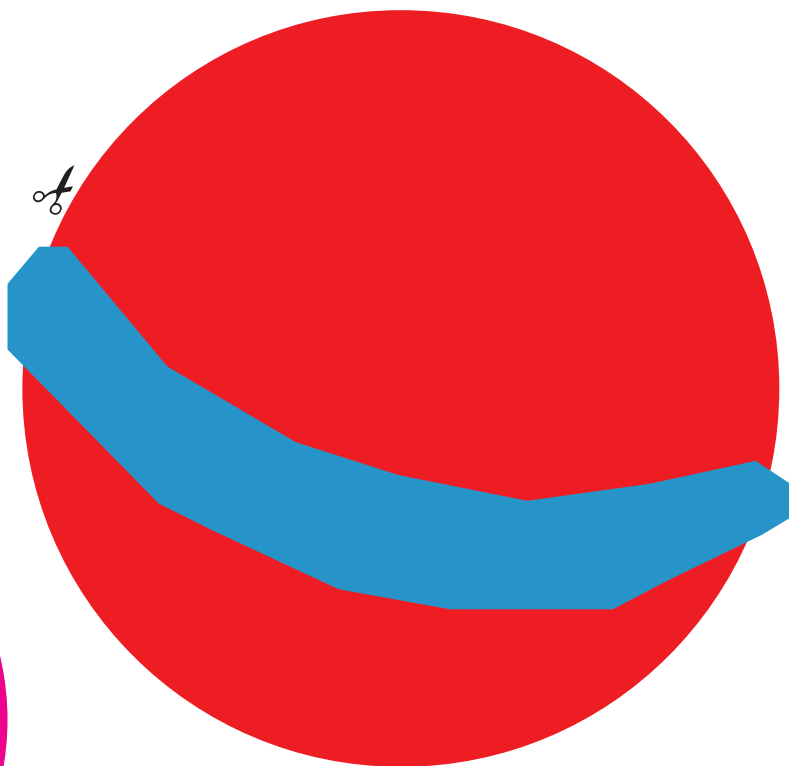
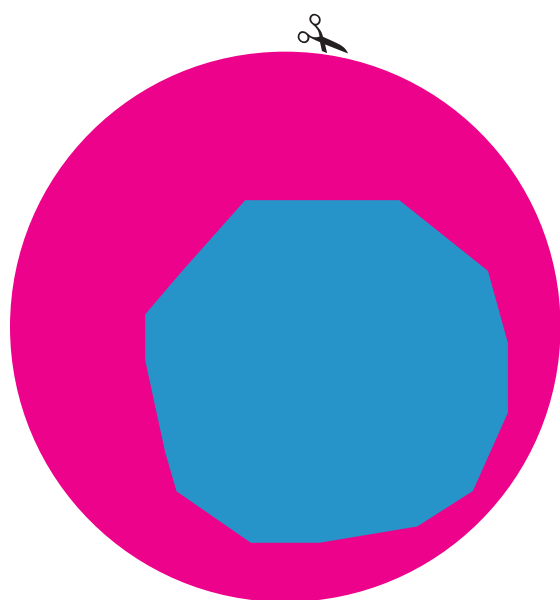

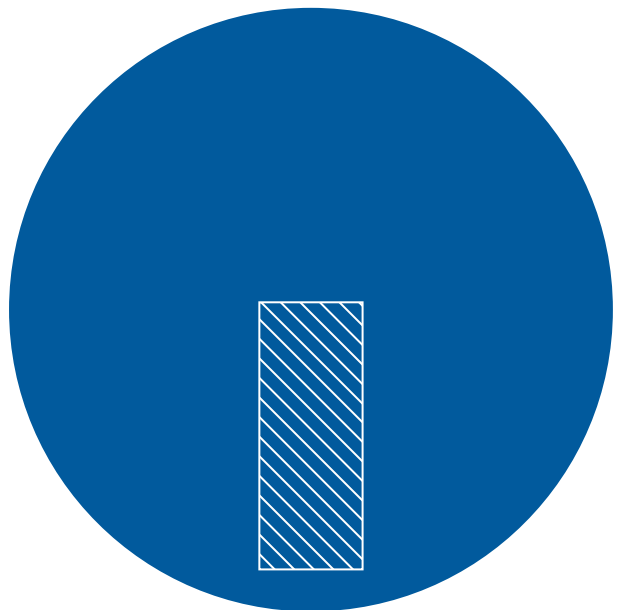
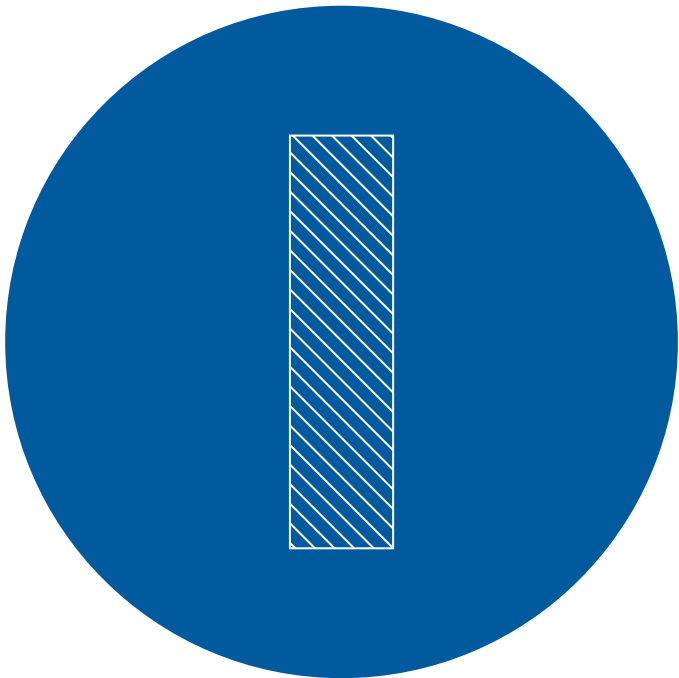
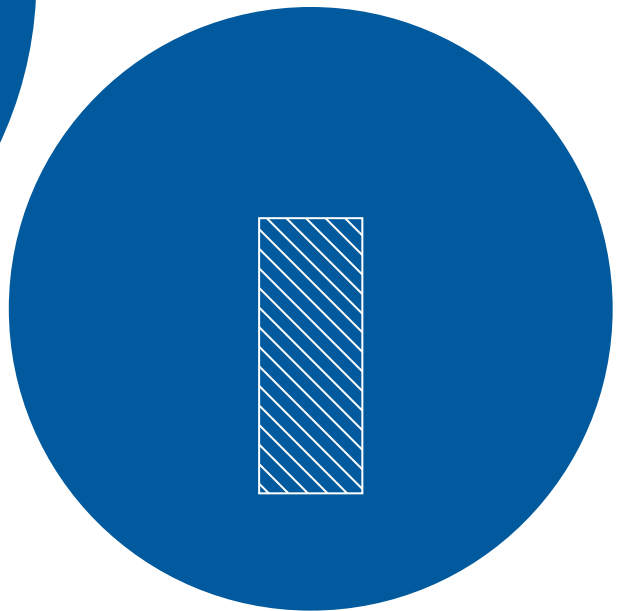
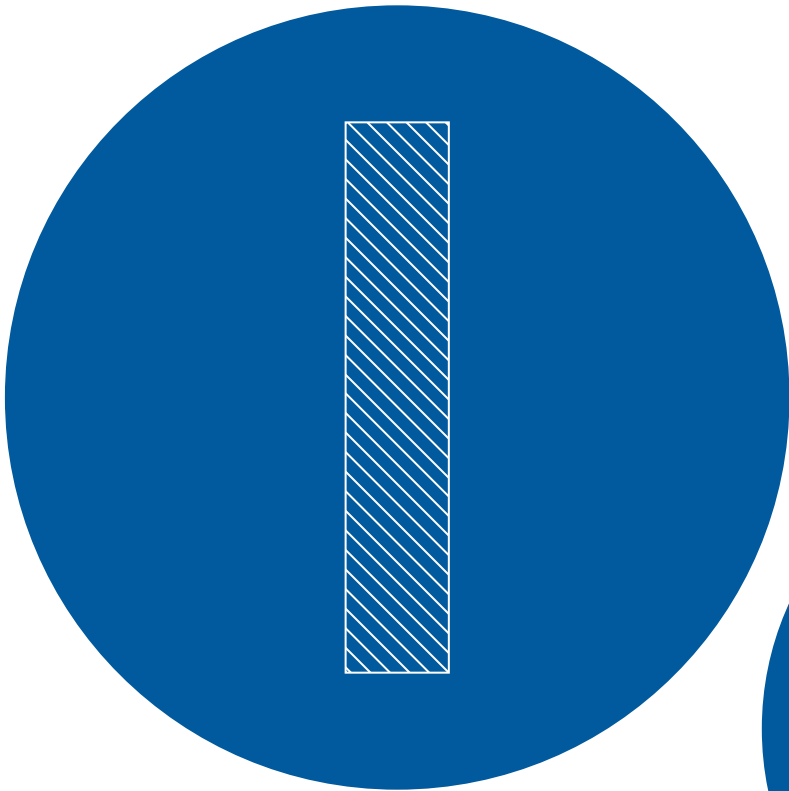

L'ATELIER



1 Termine les super robots de l'atelier de Johnny : rajoute des pinces, des écrous...

2 Décore et découpe **LA FUSÉE EN CONSTRUCTION**.

Plie-la comme sur le modèle.

3 Découpe les hublots : perce un gros trou avec tes ciseaux au milieu de la croix, tu peux alors facilement évier les hublots.

4 Pour coller la fusée dans ton livre :

- Mets de la colle sur la patte  et place-la sur la zone hachurée correspondante.

- Mets de la colle sur la patte  et referme ton livre. Appuie fermement, attends quelques secondes, puis rouvre.

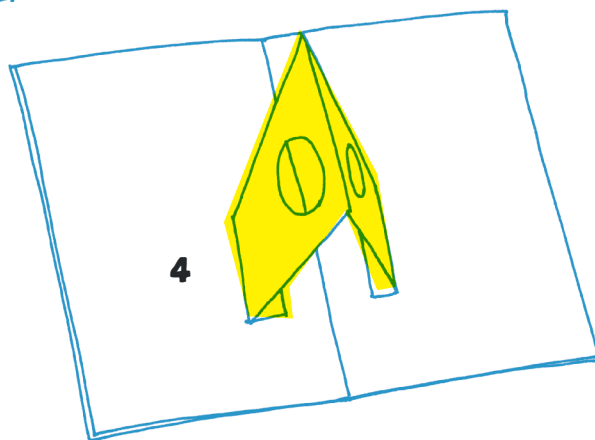
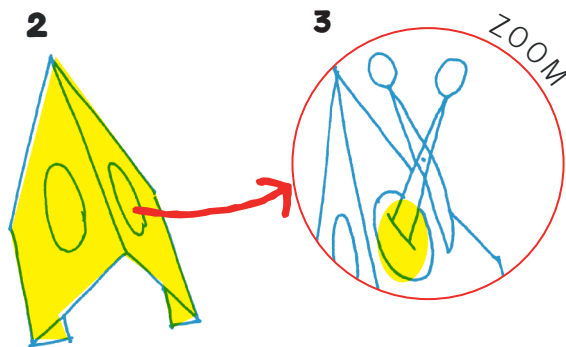

LA FUSÉE EN CONSTRUCTION

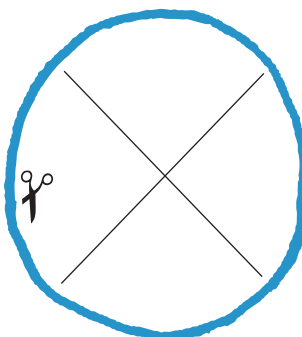
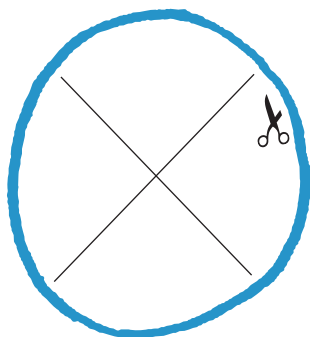

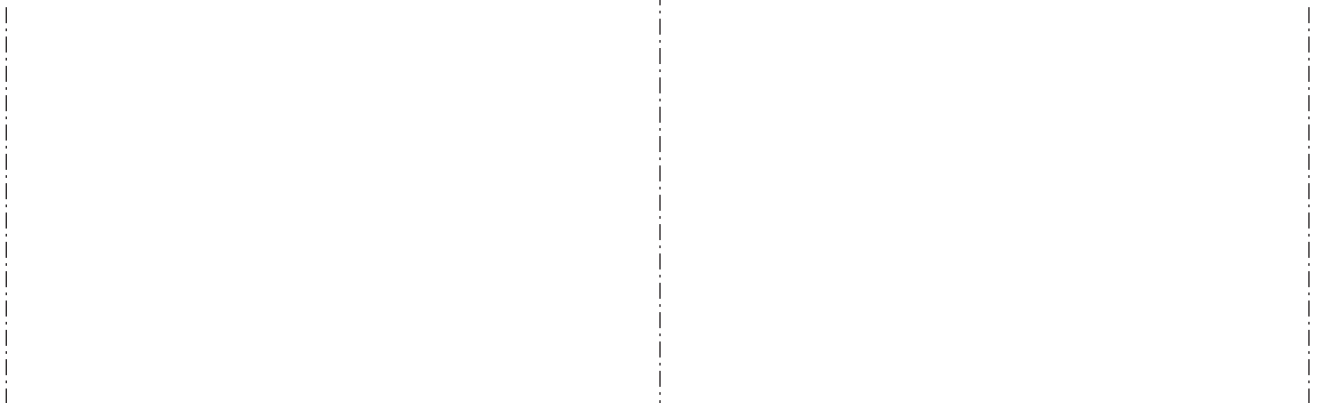

YOUHOU!



- 1 Colorie Johnny et sa fusée.
- 2 Découpe les 2 parties de **LA FUSÉE**.
Plie les pattes comme sur le modèle.
- 3 Colle dans ton livre
LA FUSÉE (PARTIE GAUCHE)
☉ sur ☉ et ★ sur ★,
puis **LA FUSÉE (PARTIE DROITE)**
■ sur ■ et □ sur □,
- 4 Colle entre elles les 2 parties
centrales de la fusée, ▲ sur ▲.

LA FUSÉE (PARTIE DROITE)

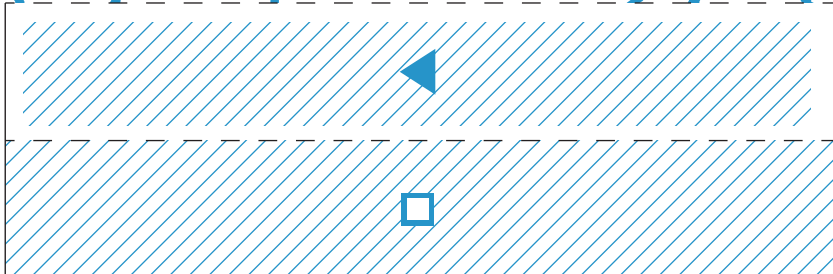
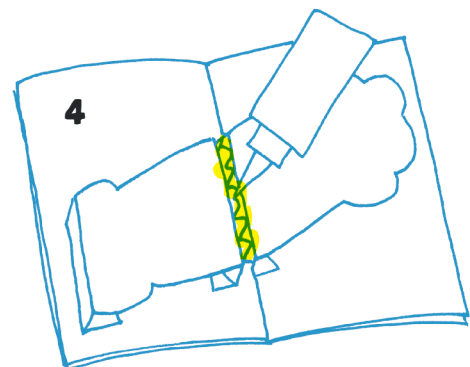
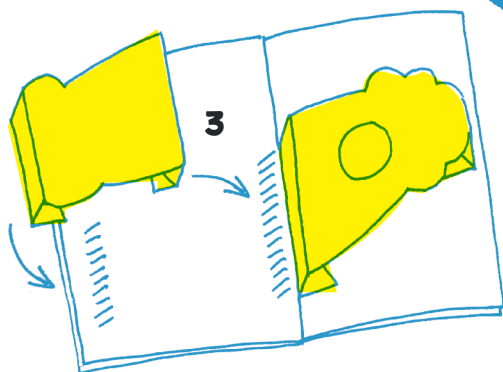
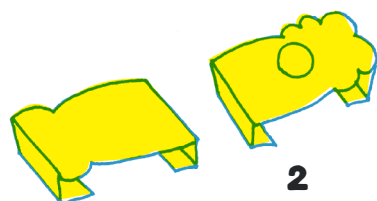
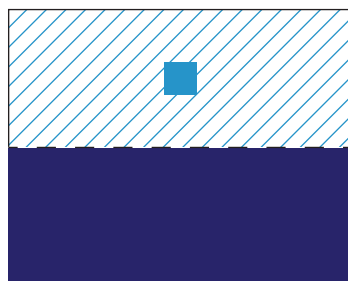



LA FUSÉE (PARTIE GAUCHE)

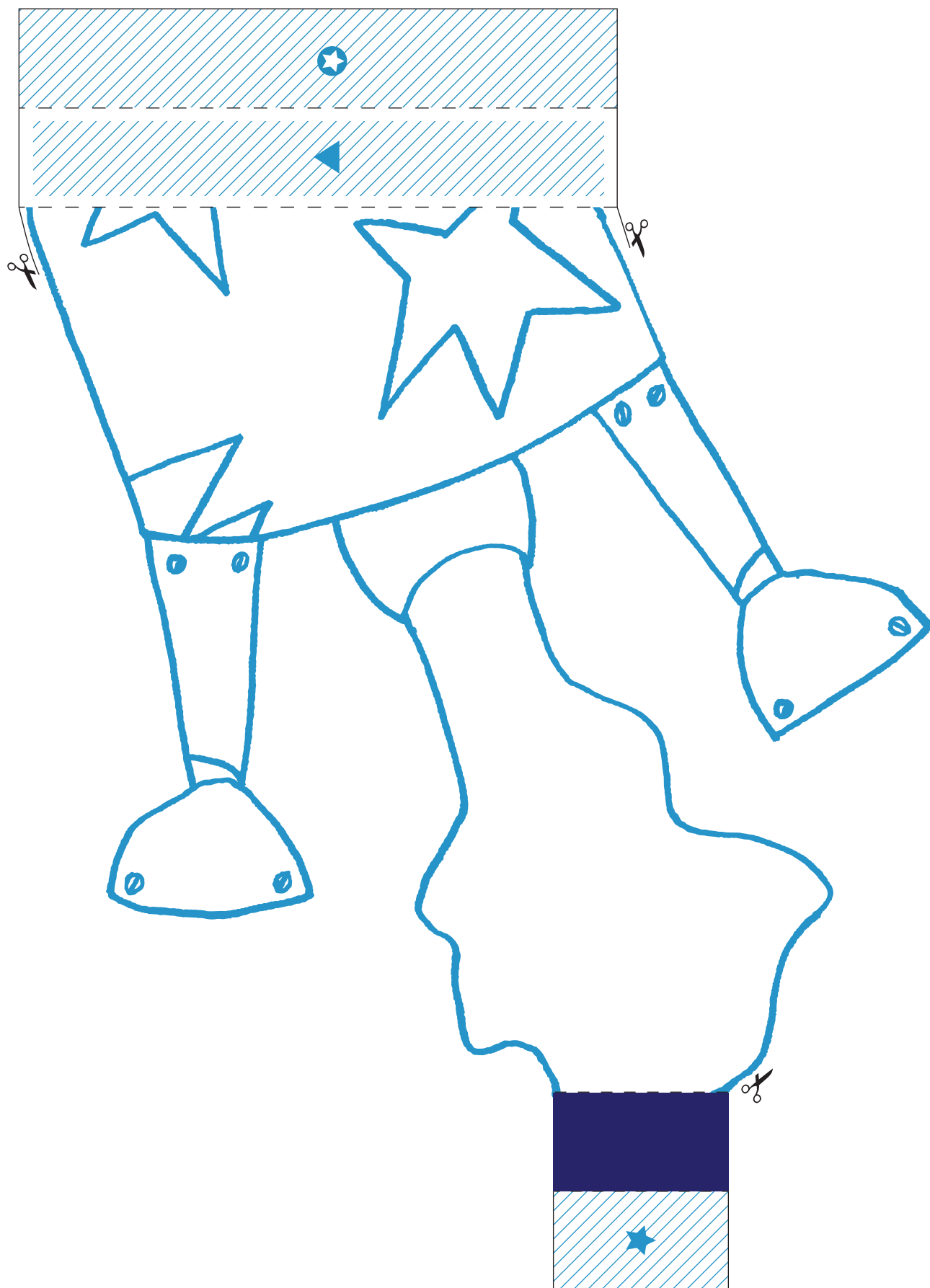

LA PLANÈTE INCONNUE



Colorie la planète inconnue.

C'est une planète extraordinaire, ses couleurs sont originales !

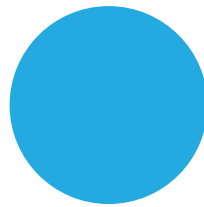

BLEU CÉLESTE

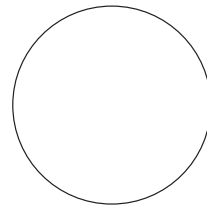

BLANC DE TITANE

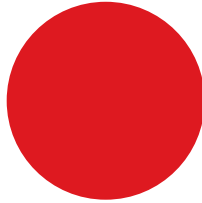

ÉCARLATE

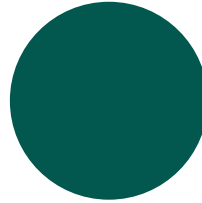

VERT ÉPINARD

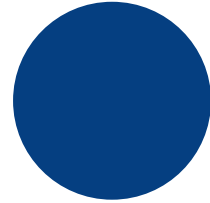

SAPHIR

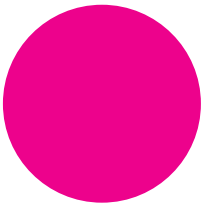

FUCHSIA

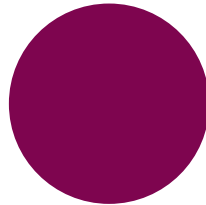

ZINZOLIN

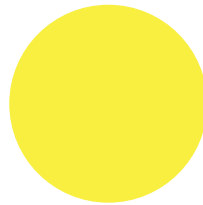

JAUNE CITRON

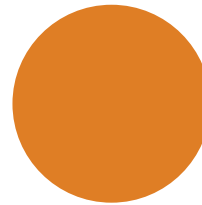

CITROUILLE

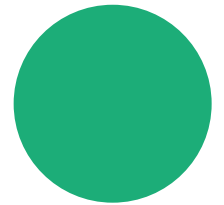

VERT PERROQUET

L'EXTRATERRESTRE



- 1** Découpe **LA TÊTE DE L'EXTRATERRESTRE**.
Plie la feuille en 2, tête vers l'extérieur.
Découpe le long du gros trait noir.
 - 2** Plie la tête vers le haut et vers le bas le long des pointillés. Insiste sur le pli.
 - 3** Déplie la feuille entièrement.
Avec tes doigts, pousse la tête vers toi.
 - 4** Colle **LA TÊTE DE L'EXTRATERRESTRE**
dans le livre en respectant bien
la zone hachurée.
 - 5** Colorie l'extraterrestre de la planète
inconnue.
- 📌 Ce pop-up est très simple à réaliser,
juste un peu compliqué à comprendre.
N'hésite pas à demander de l'aide.

1



2



3

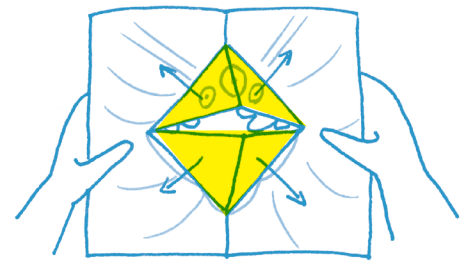

4

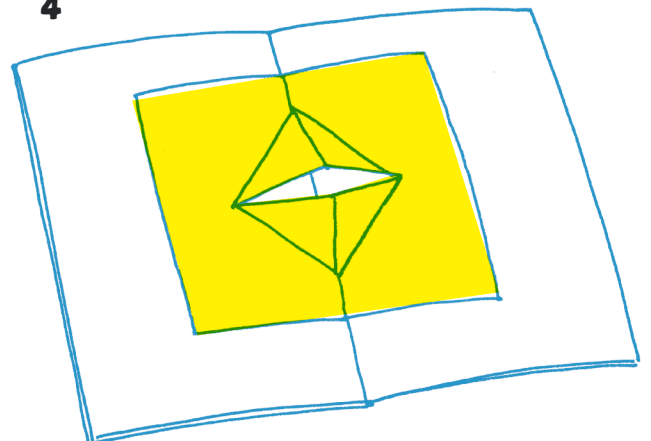

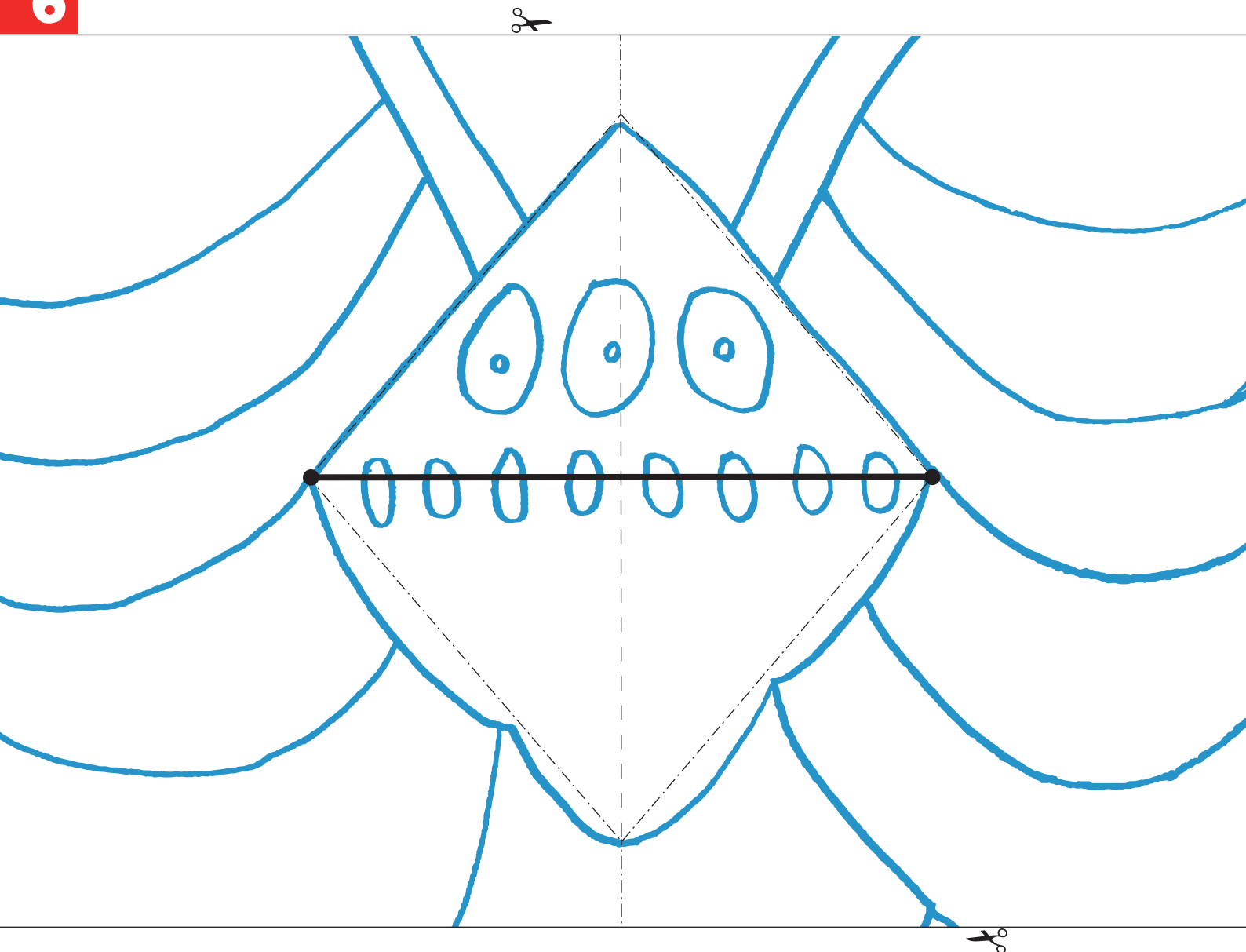
**LE PLUS +**

Que raconte l'extraterrestre?
 Imagine des mots dans
 sa langue intergalactique
 et écris-les en gros dans ton livre.
 Par exemple :

B O N J O U R !



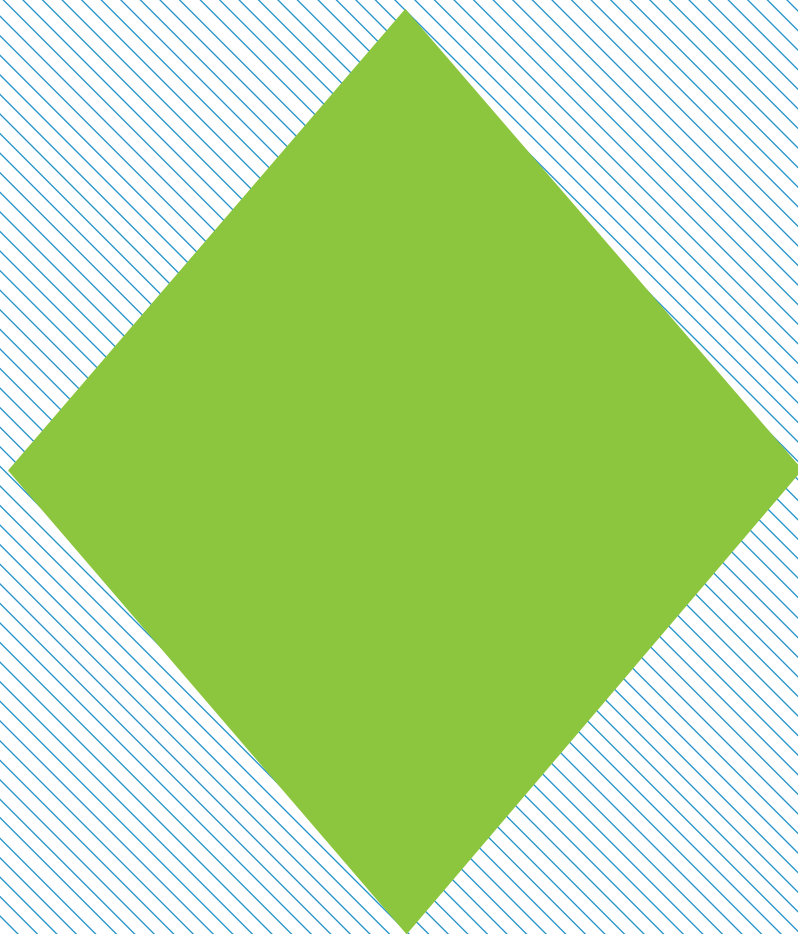

Z'ANIMOS



1 Méli-mélo : découpe les pages de ton livre en 2, le long des traits continus.

2 Imagine, dessine et complète les animaux les plus bizarres.

Tu peux puiser des idées sur les exemples ci-dessous.

À toi de jouer!

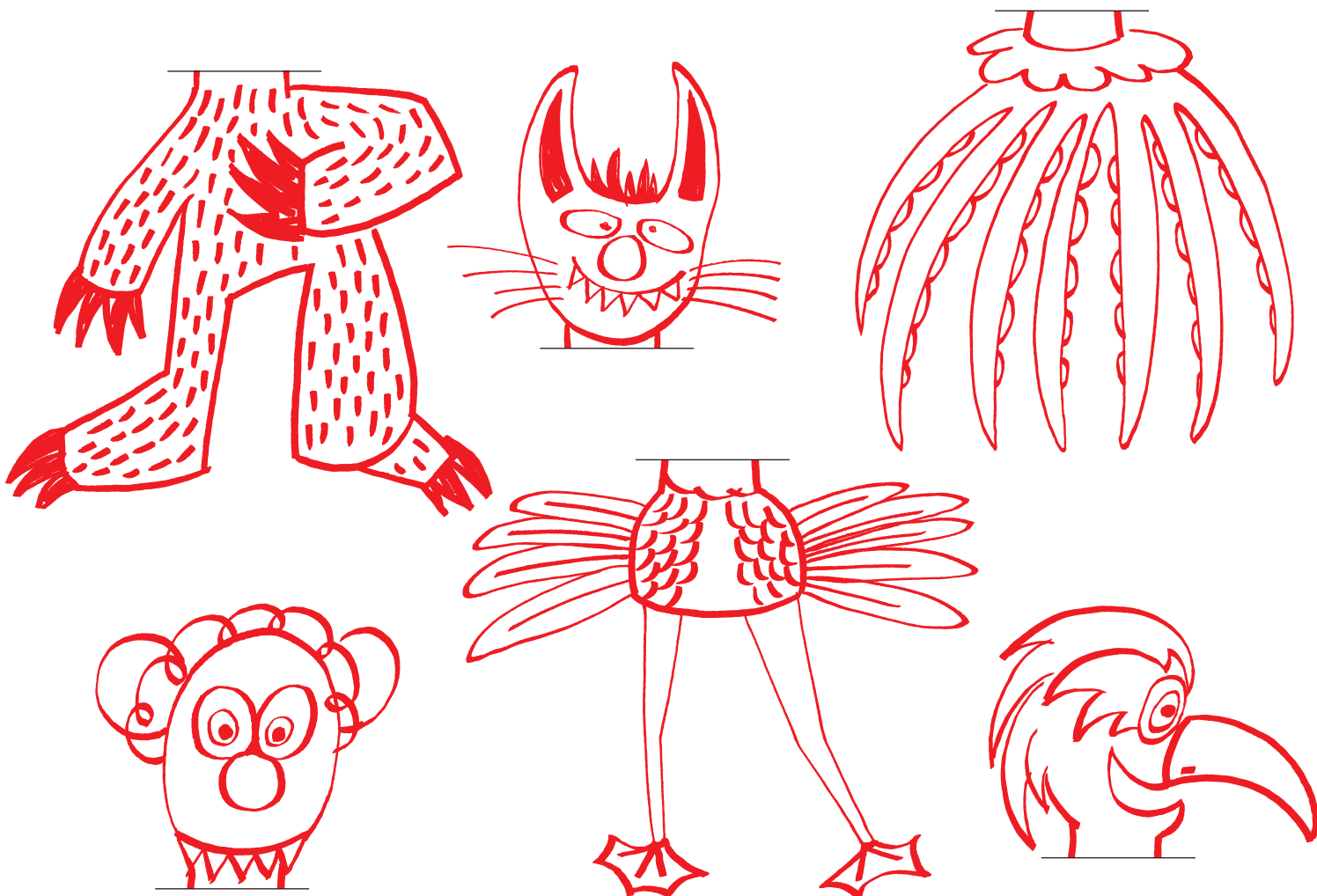
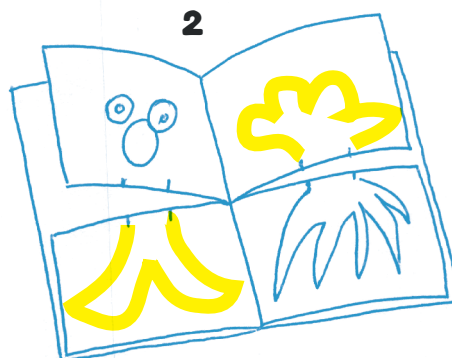
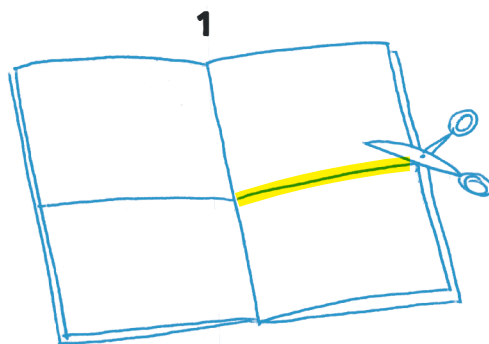

L'ATERRISSAGE



- 1 Colorie Johnny et **LA FUSÉE**.
- 2 Découpe **LES HERBES** et **LA FUSÉE**.
Plie-les selon les pointillés comme sur le modèle.
- 3 Pour coller **LA FUSÉE** dans ton livre :
 - Mets de la colle sur la patte ■ et place-la bien sur la zone hachurée correspondante.
 - Mets de la colle sur la patte ★ et referme ton livre. Appuie fermement, attends quelques secondes, puis rouvre ; voilà, Johnny a atterri !
- 4 Pour **LES HERBES**, colle les pattes selon les symboles.

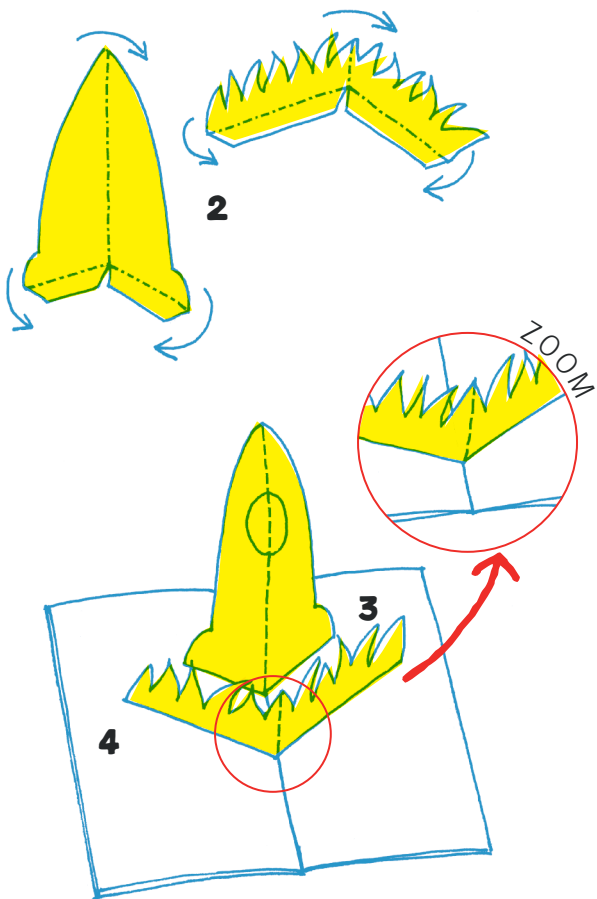

BRAVO. toutes nos félicitations pour ce beau voyage !

LES HERBES

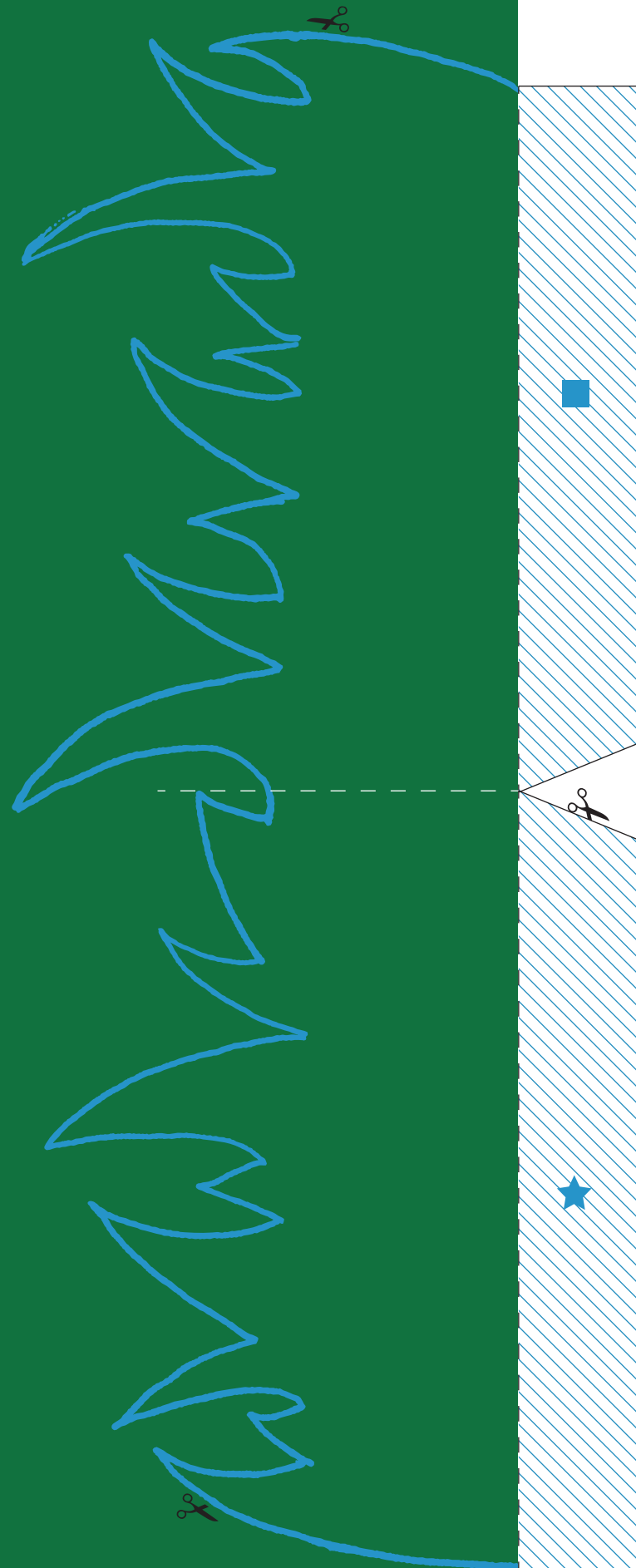

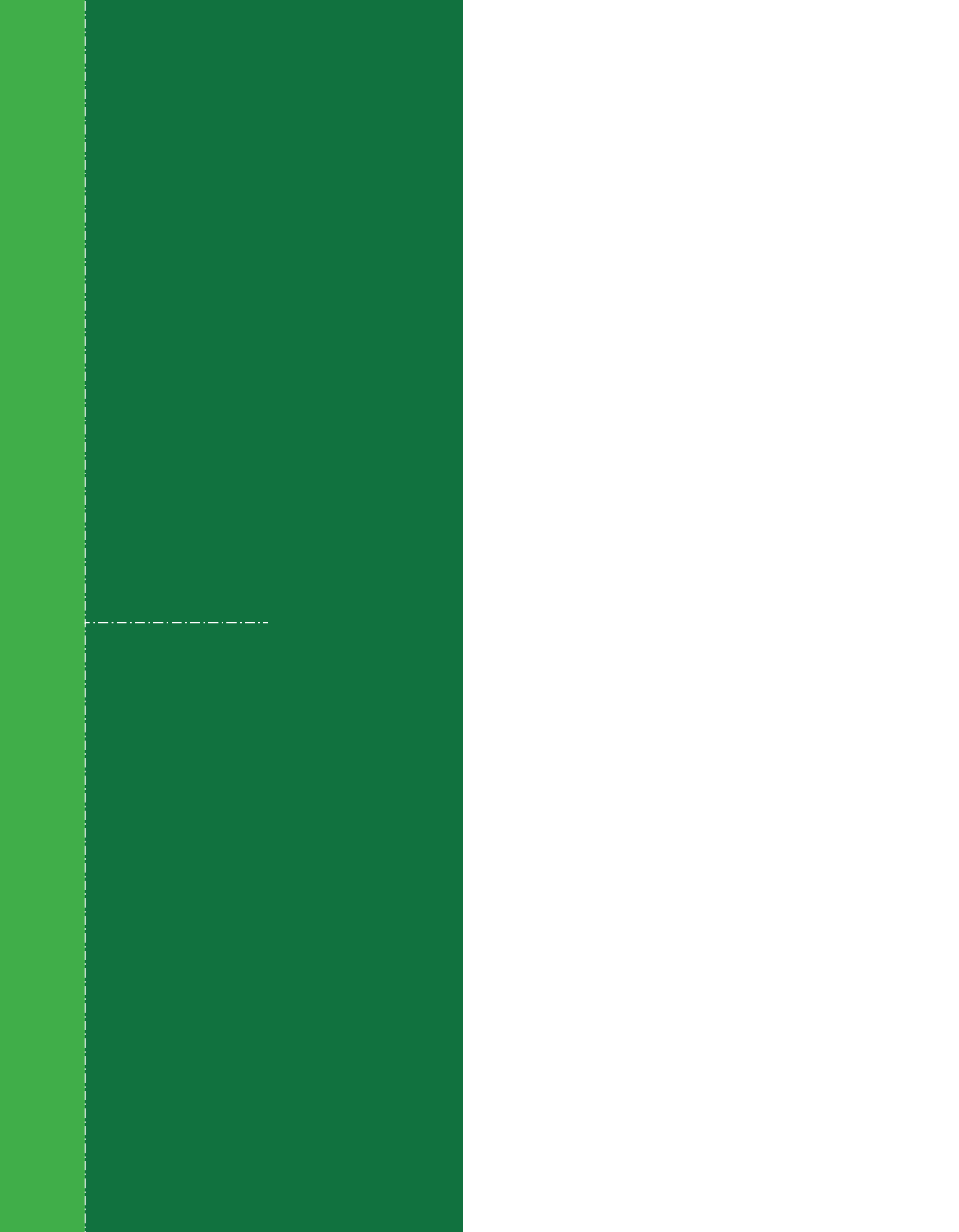

LA FUSÉE

